

Monteringsvejledning Træpersienne



! NB! For at undgå glasskader bør du kontrollere, at længden på de medfølgende skruer passer til dine vinduesrammer.

! Hvordan skal persiennen monteres?

Skal persiennen monteres ind- eller udvendigt?

NB: Det er vigtigt i forhold til de næste monteringstrin!

Indvendig montering Gå til trin 2a

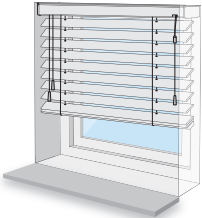

Udvendig montering Gå til trin 2b

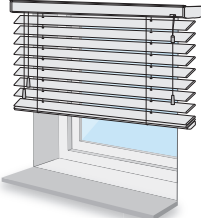

> Trin 1: Placering af beslag

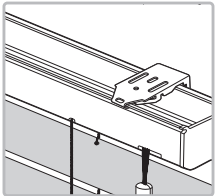

Er din persienne kortere end 1828 mm?
Så fordel beslagene jævnt over hele længden.

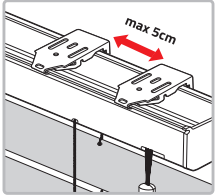

Er din persienne bredere end 1828 mm?
Så vil der blive tilføjet et ekstra beslag på siden med betjeningsnoren.

! NB! Monter og brug de medfølgende dele i henhold til anvisningerne.

> Trin 2a: Montering af beslag - indvendig montering

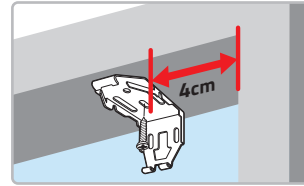

Monter beslaget **4 cm** fra afmærkningen. Vær opmærksom på den bestilte højde.

Fordel resten af beslagene jævnt, hvis der er mere end 2 beslag.

> Trin 2b: Montering af beslag - udvendig montering

Hold persiennen over vinduet. Mærk af ved enderne med en blyant.

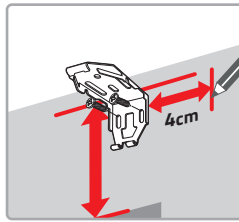
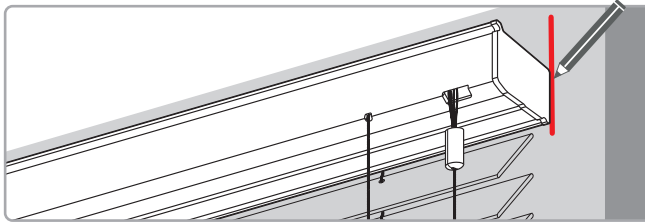

Monter beslaget **4 cm** fra afmærkningen. Vær opmærksom på den bestilte højde.

Fordel resten af beslagene jævnt, hvis der er mere end 2 beslag.

> Trin 3: Dekorationsliste (ekstraudstyr)

Fastgør dæklistens sommerfuglebeslag i rillerne ud for dekorationsbåndene eller snorene, og monter hjørnestykkerne.

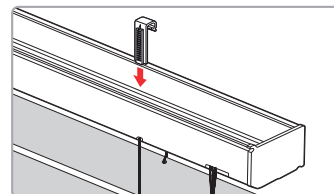
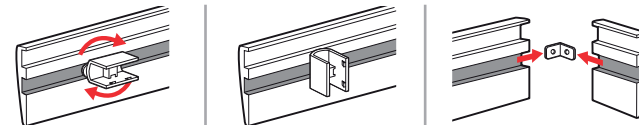

Fastgør clipsene på topskinnen ud for dekorationsbåndene eller snorene.

> Trin 4: Fastgøring af topliste

Hold toplisten skråt, og tryk den fast i beslagene.

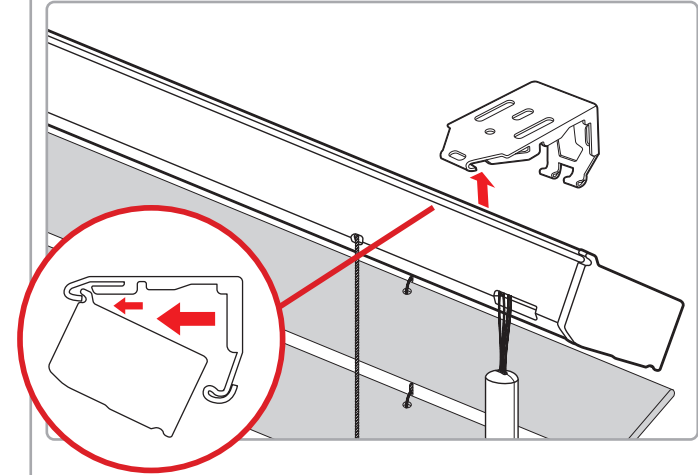

Klik herefter toplistens bagside på plads.

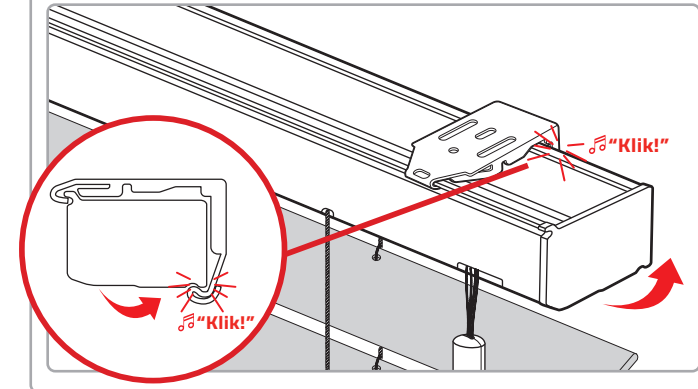

> Trin 5: Montering af dekorationsliste (ekstraudstyr)

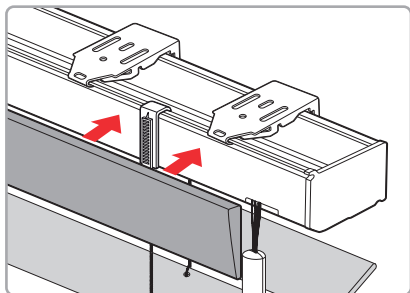

Tryk dekorationslisten fast på toplisten.

> Trin 6: Montering af snoreholdere

Når du monterer snoreholderne, kan snoren holdes sikkert på plads. Monter snoreholderne med mindst 10 cm's mellemrum.

Indvendig montering

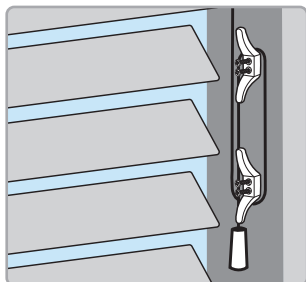

Udvendig montering

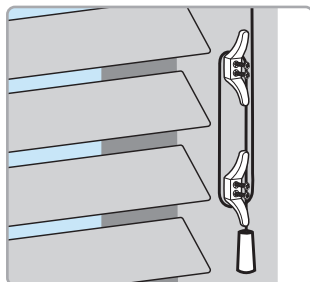

> Trin 7: Montering af fikseringsbeslag (ekstraudstyr)

Monter fikseringsbeslagene for at fastgøre persiennens underside.

Indvendig montering

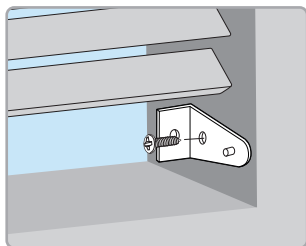

Udvendig montering

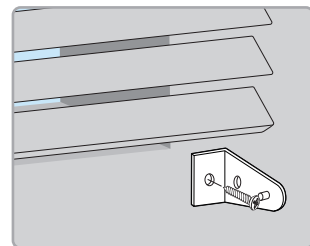

ADVARSEL

Læs nedenstående anvisninger før brug!

> Børnesikring

Børn kan blive kvælt i træksnore og kæder.

Følg nedenstående anvisninger for at undgå, at dit barn bliver kvælt:

- ✓ Hold altid træksnore og kæder uden for børns rækkevidde. Et barn kan ved et uheld få snoren viklet om halsen.
- ✓ Anbring senge, vugger og andre møbler på steder, hvor træksnore og kæder er uden for rækkevidde.
- ✓ Undlad at binde træksnorene og kæderne sammen.
- ✓ Sørg for, at træksnorene ikke kan danne løkker, og at kæderne ikke kan blive filtret sammen.

Brug altid de medfølgende kæde- eller snoreholdere!



> Garanti og reparation

Gardiner fra Veneta.com leveres som standard med 8 års garanti. Har du modtaget et defekt eller beskadiget produkt?

Så giv os hurtigst muligt besked via dk.veneta.com/kundeservice, og vedhæft et billede af det beskadigede eller defekte produkt. Vi vil herefter kontakte dig inden for 2 hverdage.

VENETA.COM

Tak for din ordre!

Vi vil gerne høre fra dig!

Skriv en anmeldelse af os på dk.veneta.com/anmeldelser



8 års garanti
på alle gardiner



Op til 40% billigere
end i butikkerne



Skræddersyet
så det altid passer



Gratis opmålingsforsikring
Kun hos Veneta.com

